

ДАБЛ ЛЮКС



- Рулонная штора Дабл Люкс предназначена для средних и больших оконных проемов, ее отличительной особенностью является использование сразу двух изделий на одном комплекте кронштейнов.
- Изготавливается на трубе $\varnothing 42$ мм и $\varnothing 50$ мм.
- В качестве полотна используются ткани для рулонных штор и ткани Комбо. Ткани Комбо устанавливаются только на вал, расположенный ближе к стеклу.
- Управление осуществляется с помощью цепочного механизма от компании Coulisse (Нидерланды) или электропривода.
- В рулонной шторе Дабл Люкс с цепочным механизмом используется цепь управления из пластика или

ДАБЛ ЛЮКС КОМБО



- металла, в изделиях с тканью Комбо используется только бесконечная цепь-петля. Это замкнутая цепь без соединителей, позволяющая выполнить несколько полных оборотов через механизм. На бесконечной цепи не используются ограничители цепи. Пластиковая бесконечная цепь-петля изготовлена с определенным шагом высоты, а металлическая бесконечная цепь-петля может быть любой необходимой высоты.
- Доступно 6 цветовых решений: белый, бежевый, серый, бронза, антрацит, черный.
- Монтаж осуществляется на проем, в проем и в нишу.

3D СХЕМА ДАБЛ ЛЮКС

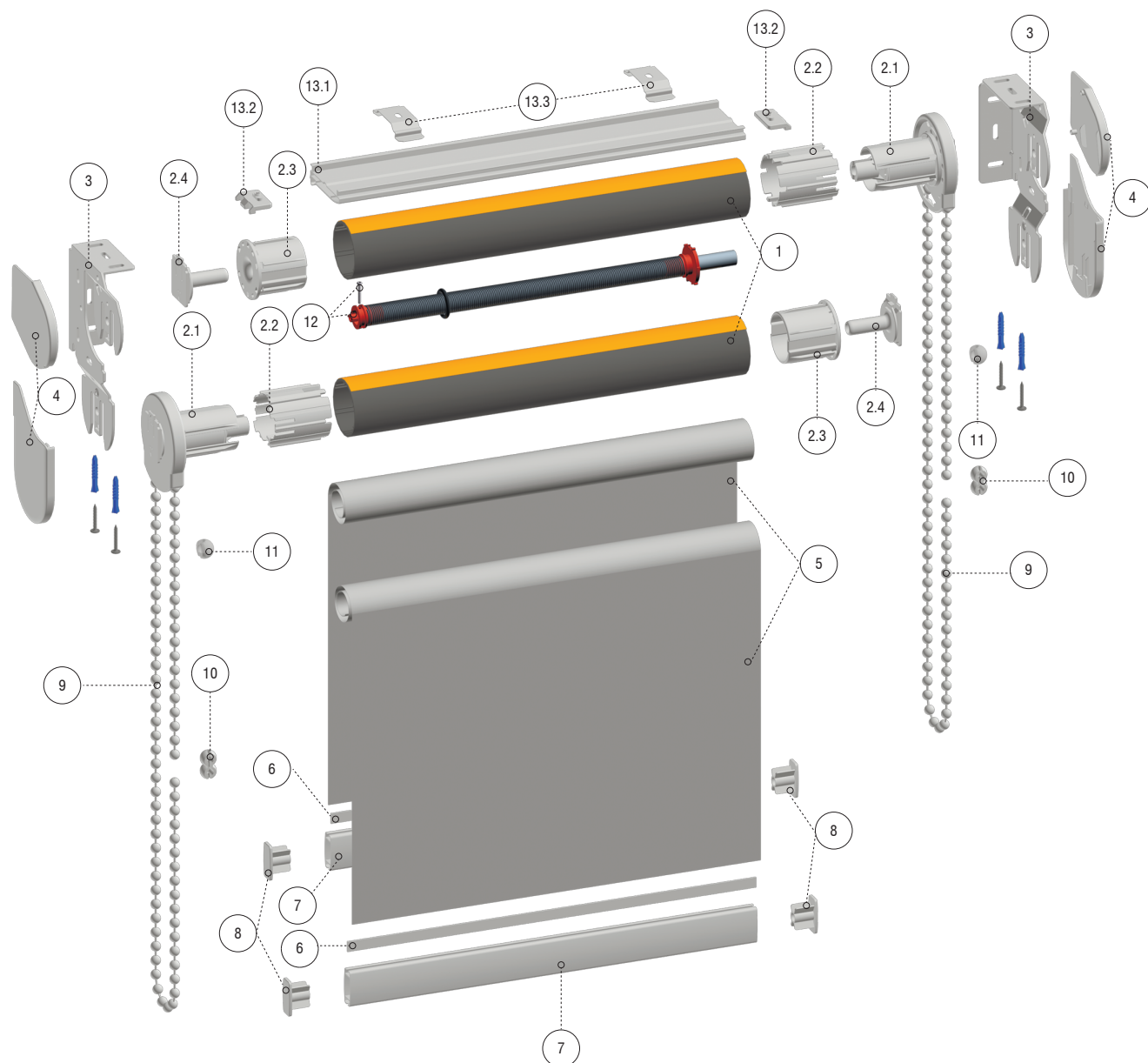

1. Труба алюминиевая 42 мм со скотчем.
2. Механизм Премиум 1:1 пластик:
 - 2.1 Механизм Премиум 1:1 пластик.
 - 2.2 Адаптер трубы 42 мм Премиум.
 - 2.3 Ответная втулка 42 мм Премиум.
 - 2.4 Шток ответной втулки Премиум пластик.
3. Комплект кронштейнов Дабл металлических Премиум. (саморезы, дюбеля комплектуются только при заказе готового изделия)
4. Комплект заглушек для кронштейнов Дабл Премиум пластиковых.
5. Ткань рулонная.
6. Пластиковая полоса-фиксатор клейкая 7 мм.
7. Нижняя планка алюминиевая, люкс.
8. Заглушка на нижний отвес люкс.
9. Цепь управления сплошная.
10. Соединитель цепи управления большой.
11. Ограничитель цепи управления большой.
12. Пружина для трубы 42 мм, 410 мм левая*.
13. Карниз «Люкс Премиум»*:
 - 13.1 Карниз «Люкс Премиум».
 - 13.2 Адаптер для карниза Премиум.
 - 13.3 Клипса крепления карниза 45 мм. (саморезы, дюбеля комплектуются только при заказе готового изделия)

* - дополнительная опция

3D СХЕМА ДАБЛ ЛЮКС КОМБО

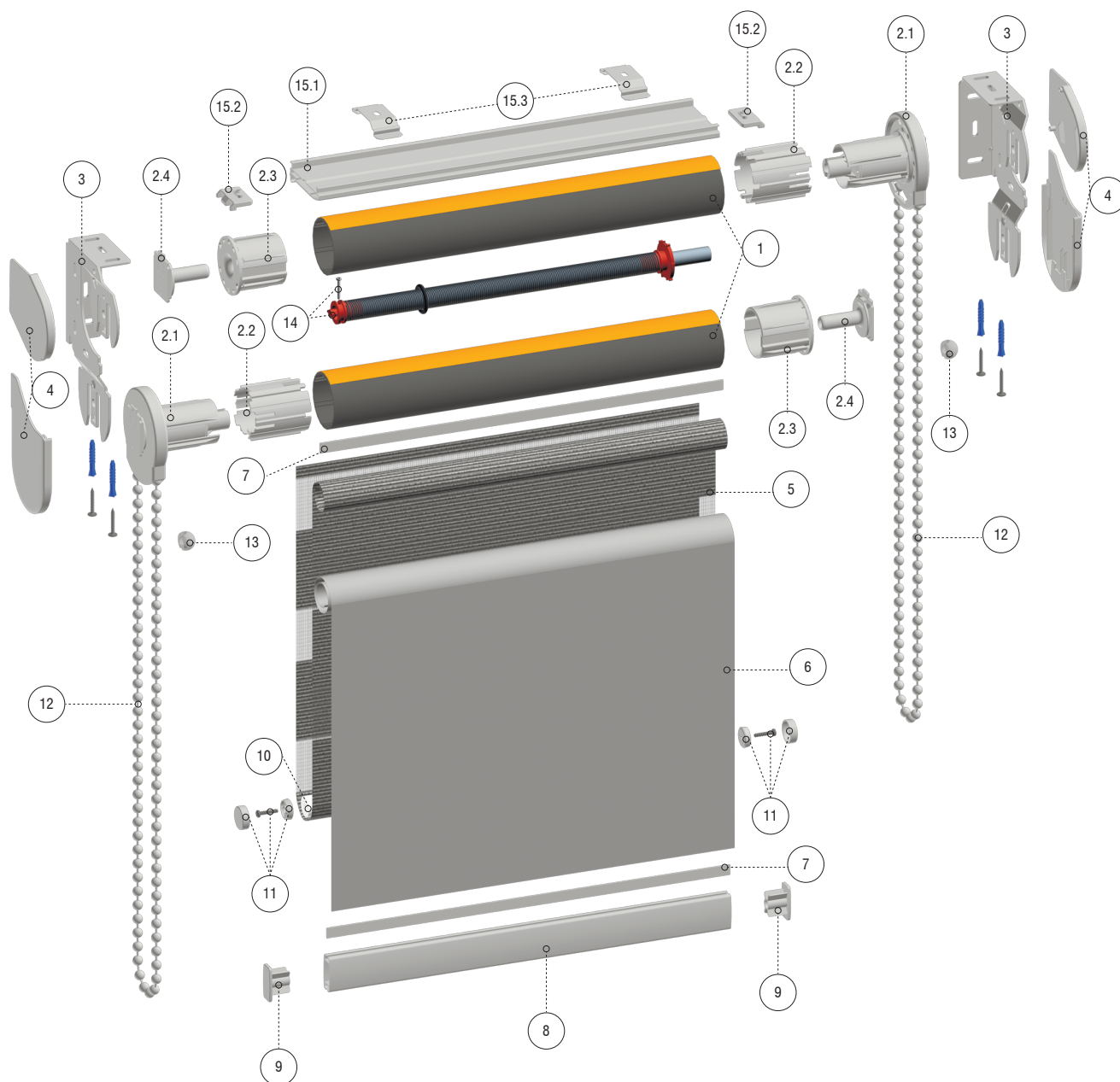

- | | |
|--|--|
| <ol style="list-style-type: none"> 1. Труба алюминиевая 42 мм со скотчем. 2. Механизм Премиум 1:1 пластик: <ul style="list-style-type: none"> 2.1 Механизм Премиум 1:1 пластик. 2.2 Адаптер трубы 42 мм Премиум. 2.3 Ответная втулка 42 мм Премиум. 2.4 Шток ответной втулки Премиум пластик. 3. Комплект кронштейнов Дабл металлических Премиум. (саморезы, дюбеля комплектуются только при заказе готового изделия) 4. Комплект заглушек для кронштейнов Дабл Премиум пластиковых. 5. Ткань Комбо. 7. Пластиковая полоса-фиксатор клейкая 7 мм. | <ol style="list-style-type: none"> 8. Нижняя планка алюминиевая, люкс. 9. Заглушка на нижний отвес люкс. 10. Нижний отвес Комбо Премиум средний. 11. Заглушка среднего отвеса Комбо Премиум. 12. Цепь управления бесконечная. 13. Ограничитель цепи управления большой. 14. Пружина для трубы 42 мм, 410 мм левая*. 15. Карниз «Люкс Премиум»: <ul style="list-style-type: none"> 15.1 Карниз «Люкс Премиум». 15.2 Адаптер для карниза Премиум. 15.3 Клипса крепления карниза 45 мм. (саморезы, дюбеля комплектуются только при заказе готового изделия) |
|--|--|

* - дополнительная опция

ЦВЕТА ФУРНИТУРЫ

Дабл Люкс

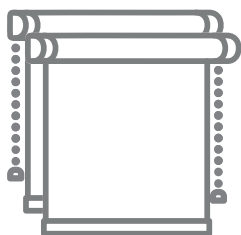

Дабл Люкс Комбо

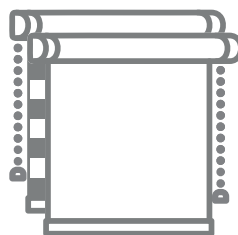

Использовать ткань Комбо возможно только на одном валу, расположенном ближе к стеклу.

Комплект кронштейнов Дабл металлических Премиум	белый	бежевый	серый	бронза	антрацит	черный

Комплект заглушек для кронштейнов Дабл Премиум пластиковых	белый	бежевый	серый	бронза	антрацит	черный



В рулонной шторе Дабл Люкс используются механизмы управления от рулонной шторы Люкс Премиум.

Цепь металл	латунь	матовое золото	хром	серебро (никель)	серый никель	медь	черный никель

Цепь пластик	прозрачная белая	прозрачная коричневая	белая	антрацит	бежевая	серая	коричневая	черная

Карниз Люкс Премиум	белый	бежевый	серый	бронза	антрацит	черный

Нижний отвес вшивной	белый	белый (большой)	<p>Использовать вшивной отвес возможно не во все ткани, см. таблицу тканей для опций «вшивной отвес», «спайка», «ультразвук».</p>					
Нижний отвес Люкс	белый	бежевый	серый	антрацит	коричневый	черный	6063 серебро	6063 бронза

Нижний отвес Комбо	Премиум средний, белый	Премиум средний, бежевый	Премиум средний, серый	Премиум средний, антрацит	Премиум средний, бронза	Премиум средний, черный
Нижний отвес Комбо	Премиум большой, белый	Премиум большой, бежевый	Премиум большой, серый	Премиум большой, антрацит	Премиум большой, бронза	Премиум большой, черный

ГАБАРИТЫ ОСНОВНЫХ КОМПОНЕНТОВ

КОМПЛЕКТ КРОНШТЕЙНОВ ДАБЛ МЕТАЛИЧЕСКИХ ПРЕМИУМ

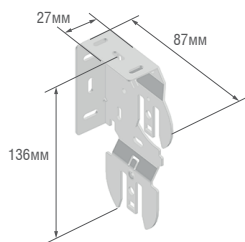

Материал: металл

КОМПЛЕКТ ЗАГЛУШЕК ДЛЯ КРОНШТЕЙНОВ ДАБЛ ПРЕМИУМ

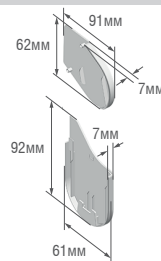

Материал: пластик

КАРНИЗ ЛЮКС ПРЕМИУМ

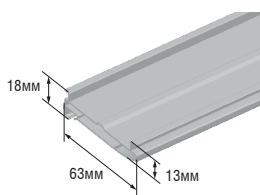

Материал: алюминий

ТРУБА Ø 42 ММ

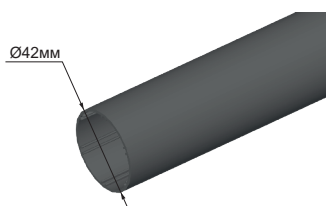

Материал: алюминий

ТРУБА Ø 50 ММ

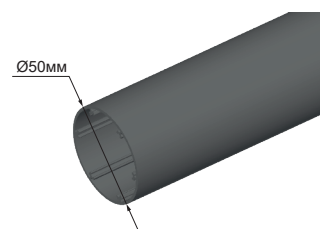

Материал: алюминий



Карниз Люкс Премиум в рулонной шторе Дабл Люкс является платной опцией, а в Дабл Люкс Комбо он комплектуется по умолчанию.

НИЖНИЙ ОТВЕС ВШИВНОЙ

нижняя планка плоская

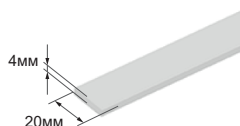

Вес: 220,25 гр./м.п.
Материал: алюминий

нижняя планка плоская большая

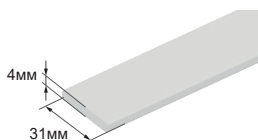

Вес: 339,25 гр./м.п.
Материал: алюминий

нижняя планка Люкс

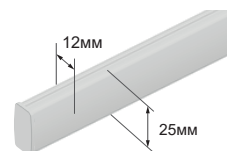

Вес: 215,5 гр./м.п.
Материал: алюминий



Нижний отвес вшивной подбирается в зависимости от размера изделия на усмотрение производства.

НИЖНИЙ ОТВЕС КОМБО

нижний отвес Комбо Премиум средний

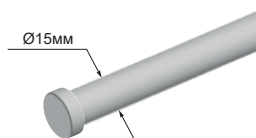

Вес: 212 гр./м.п.
Материал: алюминий

нижний отвес Комбо Премиум большой

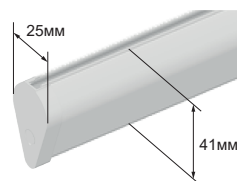

Вес: 511 гр./м.п.
Материал: алюминий

ПАРАМЕТРЫ ИЗДЕЛИЯ

ВИД СПЕРЕДИ

Дабл Люкс

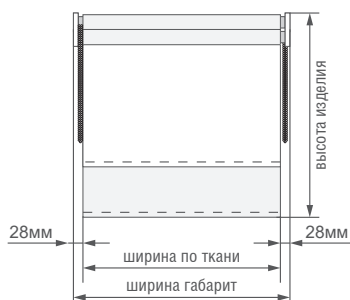

Дабл Люкс (электроуправление)

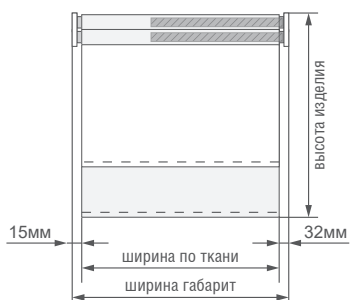

НАМОТКА

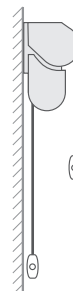

При выборе цепочного механизма управления, цепи располагаются только с разных сторон во избежание переплетения друг с другом.



Возможен только один вариант намотки: стандартная намотка на валу, который ближе к стеклу и обратная намотка на валу, который дальше от стекла.

ВИД СБОКУ

Дабл Люкс

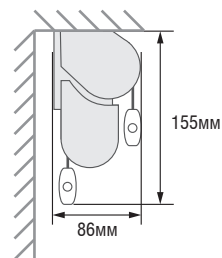
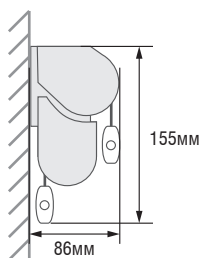

Дабл Люкс (на карнизе)

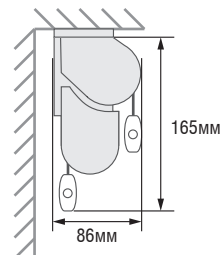
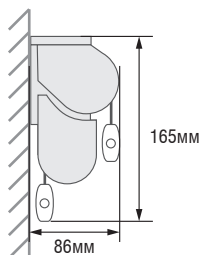

Дабл Люкс Комбо

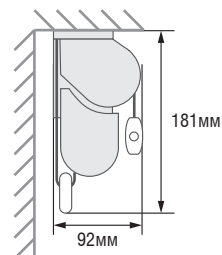
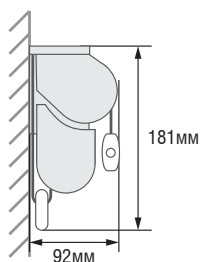

ОПЦИИ ДАБЛ ЛЮКС / ДАБЛ ЛЮКС КОМБО

СПОСОБ УПРАВЛЕНИЯ

ручное (цепочное)

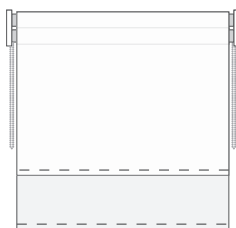

электропривод ⚡

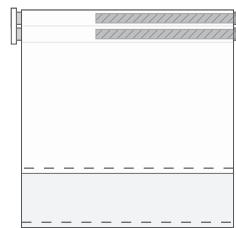

Электроприводы, совместимые с рулонными шторами **Дабл Люкс** и **Дабл Люкс Комбо**:

Somfy: Sonesse 30 WF RTS, Altus 40 RTS, Sonesse 40 WT, Sonesse 40 RTS, Aries LS 40

DekoRatio 2: AM35Q, AM35G, AM35QMEL, AM35MEL WiFi, AM35ESE

DekoRatio 1: DM35SL, DM35RVL

ДЛИНА И СТОРОНА УПРАВЛЕНИЯ

длина стандарт

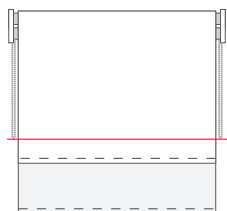

по умолчанию
длина управления
изготавливается
-10 см от высоты
изделия

длина индивидуальная

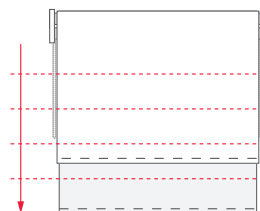

возможно
изготовление
индивидуальной
длины управления



В изделиях с тканью Комбо используется бесконечная цепь-петля определенной высоты и по умолчанию длина цепи подбирается максимально близкая к стандарту -10 см от высоты изделия. Минимальная высота бесконечной цепи 50 см.

ФОТОПЕЧАТЬ

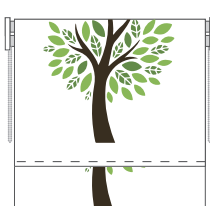
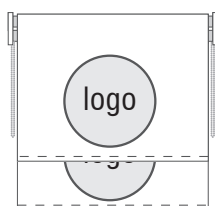

Возможно нанесение только односторонней фотопечати. Фотопечать на тканях комбо невозможна.

Коллекцию фото можете посмотреть в нашем фотобанке по ссылке или QR-коду: <https://disk.yandex.ru/d/AuXahzCB3Z3q2E>

ЛИЦО-ИЗНАНКА (РАСПОЛОЖЕНИЕ ТКАНИ)

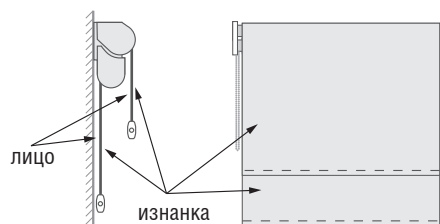
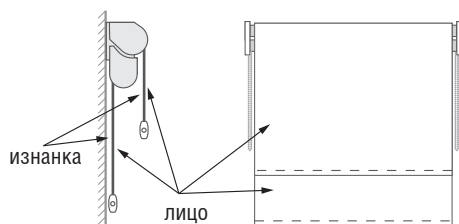

Лицевая сторона представлена в каталоге образцов. Расположение ткани возможно указать по отдельности для каждого вала с тканью.



Расположение ткани изнанкой недоступно для тканей Комбо.

СПАЙКА ТКАНИ



Спайка ткани недоступна для тканей Комбо. При выборе данной опции см. таблицу тканей для опций «вшивной отвес», «спайка», «ультразвук» (при этом недоступна опция «фотопечать»).



– платная опция

ОГРАНИЧЕНИЯ РАЗМЕРОВ ДАБЛ ЛЮКС

Все ткани для рулонных штор и ткани Комбо, в зависимости от их плотности имеют свою весовую группу, а у каждой весовой группы свои ограничения по размерам. Для понимания возможности изготовления изделия конкретного размера необходимо выяснить весовую группу конкретной ткани и определить возможность изготовления по соответствующей таблице ограничений размеров.

- 1 весовая группа – от 84 до 145 гр./м.кв. **
- 2 весовая группа – от 146 до 200 гр./м.кв. **
- 3 весовая группа – от 201 до 252 гр./м.кв. **
- 4 весовая группа – от 253 до 300 гр./м.кв. **
- 5 весовая группа – от 301 до 350 гр./м.кв. **
- 6 весовая группа – от 351 до 410 гр./м.кв. **
- 7 весовая группа – от 411 до 515 гр./м.кв. **

* Данные ограничения сделаны для группы тканей по весу, в ЛК ПТК Интерьер-Стиль ограничения действуют на каждую ткань индивидуально.
 ** Обратите внимание, что вес в группе колеблется значительно!

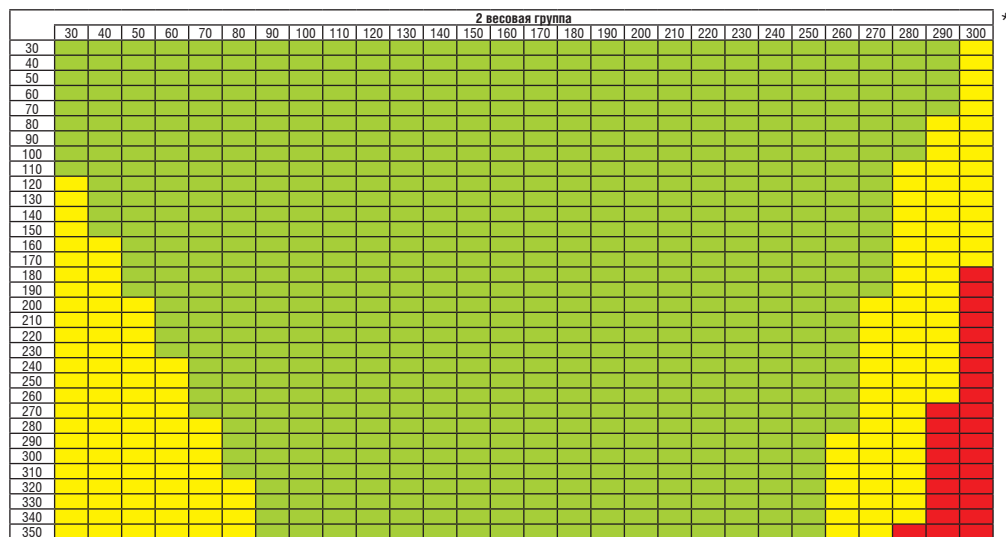
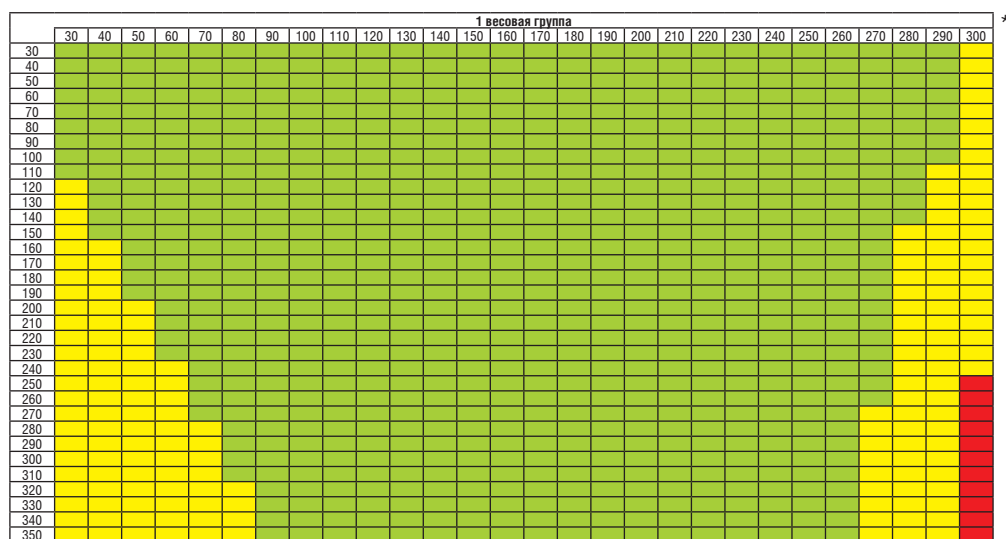

Ажур	- 1 группа
Аллегро перл	- 2 группа
Амальфи	- 3 группа
Андрия	- 1 группа
Анже	- 1 группа
Анже блэкаут	- 4 группа
Арабика	- 3 группа
Арабика блэкаут	- 4 группа
Аруба	- 3 группа
Атико блэкаут	- 5 группа
Балтик	- 2 группа
Баски димаут	- 4 группа
Версаль	- 2 группа
Версаль блэкаут перл	- 5 группа
Витель	- 1 группа
Гэлакси	- 1 группа
Детские	- 2 группа
Детские блэкаут	- 5 группа
Дриада	- 2 группа
Калипсо	- 2 группа
Карина	- 2 группа
Карина блэкаут	- 6 группа
Кастелло	- 3 группа
Кейптаун ФР	- 4 группа
Корсо	- 2 группа
Корсо блэкаут	- 5 группа
Корсо перл	- 2 группа
Куба	- 1 группа
Либерика	- 3 группа
Либерика блэкаут	- 4 группа
Лусто	- 3 группа
Лэйси	- 2 группа
Лэйси блэкаут	- 5 группа
Мадагаскар	- 4 группа
Металлик	- 2 группа
Монако	- 3 группа
Ниагара	- 2 группа
Ницца	- 1 группа
Ницца блэкаут	- 4 группа
Нуар	- 2 группа
Оливия	- 2 группа
Палау	- 1 группа
Прованс	- 2 группа
Респект ФР	- 6 группа
Респект блэкаут	- 5 группа
Риано	- 2 группа
Рябина	- 2 группа
Сакура	- 2 группа
Сахара	- 3 группа
Севилья	- 1 группа
Севилья блэкаут	- 5 группа
Сейшелы	- 2 группа
Сиенна	- 3 группа
Скрин 5%	- 6 группа
Скрин 3%	- 7 группа
Скрин 1%	- 7 группа
Тэффи	- 2 группа
Форио	- 2 группа
Фрост	- 3 группа
Шейд	- 2 группа
Шелк	- 2 группа
Шерни	- 1 группа
Эклипс	- 2 группа
Эмилия	- 2 группа
Эмилия блэкаут	- 6 группа
Ямайка	- 2 группа

Минимальная ширина изделия при использовании электропривода

Somfy		DekoRatio 1		DekoRatio 2	
Привод	Мин. ширина	Привод	Мин. ширина	Привод	Мин. ширина
Altus 40 RTS	570 мм	DM35SL	605 мм	AM35Q	580 мм
Aries LS 40	480 мм	DM35RVL	685 мм	AM35G	680 мм
Sonesse 30 WF RTS	560 мм			AM35QMEL	590 мм
Sonesse 40 RTS	600 мм			AM35MEL WiFi	590 мм
Sonesse 40 WT	560 мм			AM35ESE	880 мм

- возможно изготовление изделия с гарантией.
- возможно изготовление изделия без гарантии.
- изготовление изделия невозможно.

ОГРАНИЧЕНИЯ РАЗМЕРОВ ДАБЛ ЛЮКС

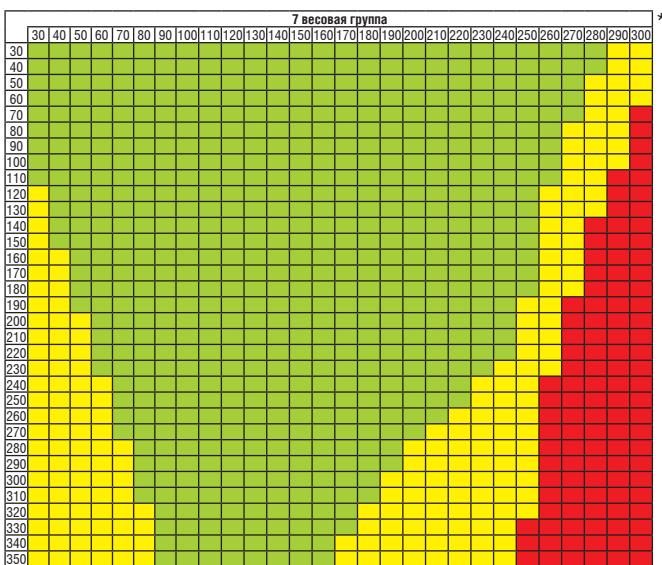
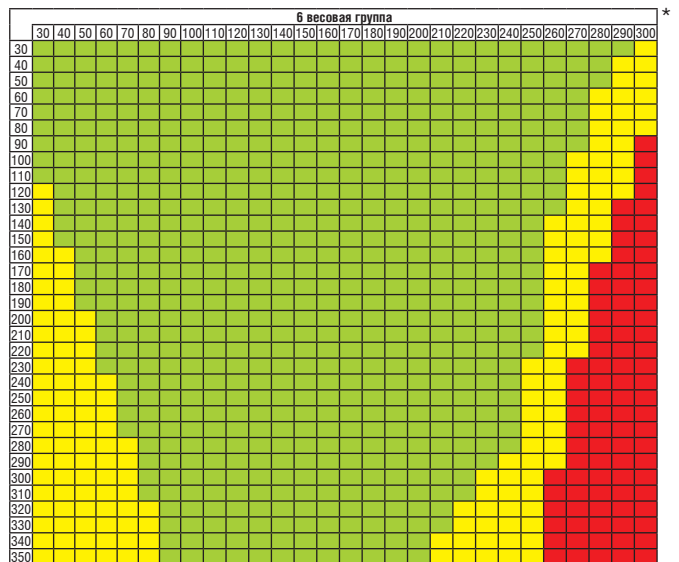
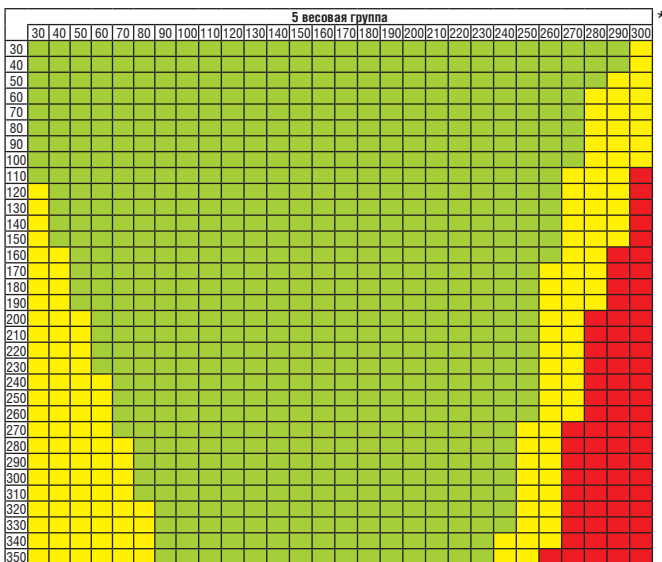
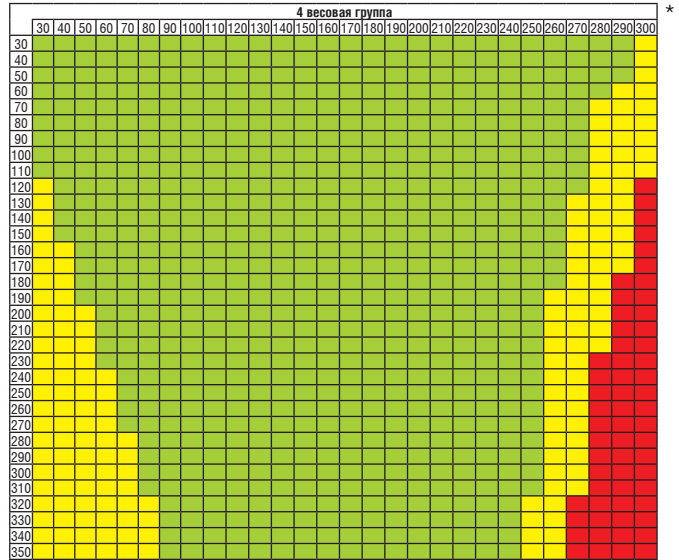
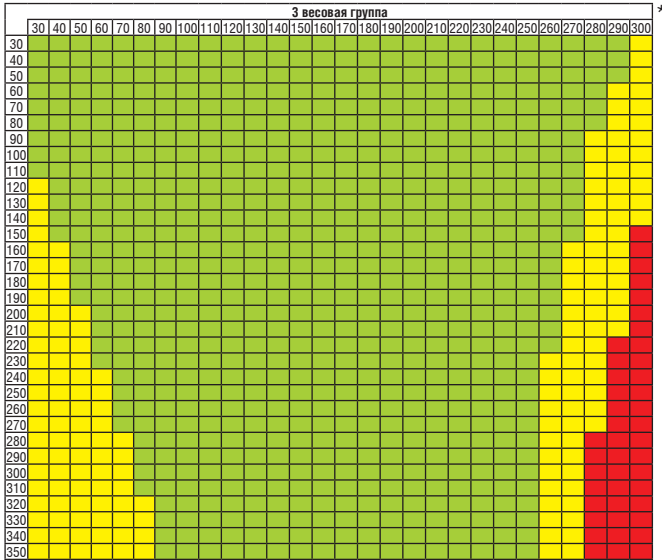

- - возможно изготовление изделия с гарантией.
- - возможно изготовление изделия без гарантии.
- - изготовление изделия невозможно.

ОГРАНИЧЕНИЯ РАЗМЕРОВ ДАБЛ ЛЮКС КОМБО

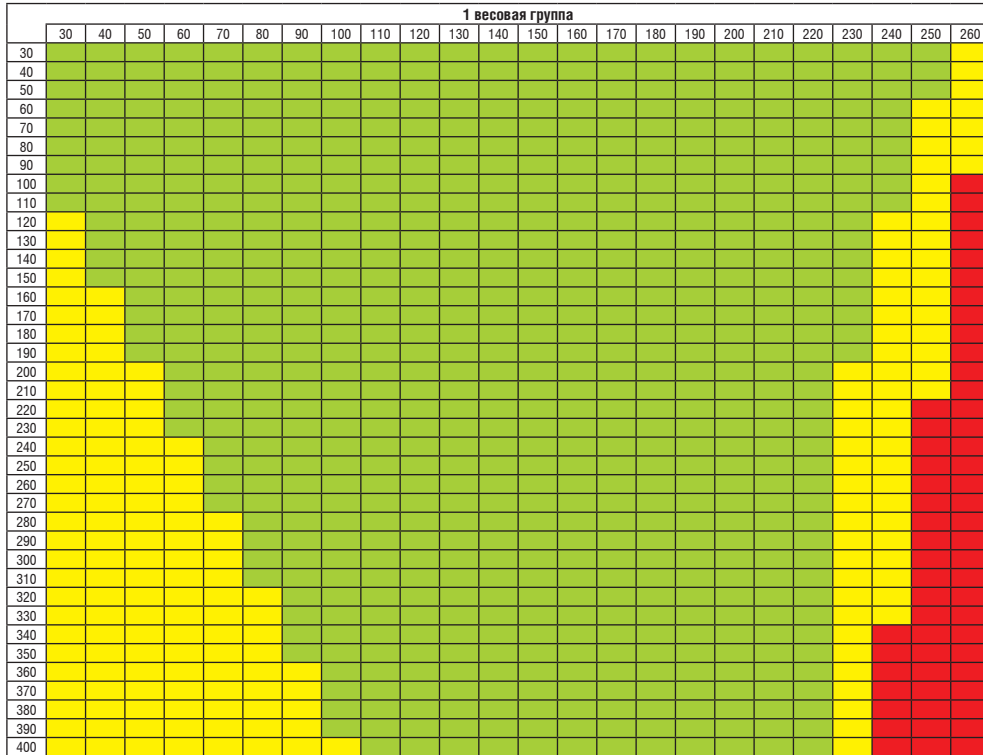

Верона	- 1 группа
Белладжо (Реджина)	- 3 группа
Бергамо (Палермо)	- 4 группа
Версаль	- 1 группа
Делия (Монца)	- 3 группа
Камино (принт Бергамо 220)	- 4 группа
Кремона (принт Делия 101)	- 3 группа
Лариано	- 2 группа
Латина	- 3 группа
Лацио	- 4 группа
Лигурия	- 3 группа
Маера	- 2 группа
Марино	- 2 группа
Модена	- 1 группа
Монца	- 3 группа
Неаполь	- 1 группа
Новара	- 5 группа
Палермо	- 4 группа
Патти	- 2 группа
Равелло (Равенна)	- 3 группа
Равенна	- 3 группа
Реджина	- 5 группа
Римини	- 3 группа
Салерно	- 3 группа
Сицилия	- 5 группа
Форли	- 4 группа
Ченто	- 2 группа

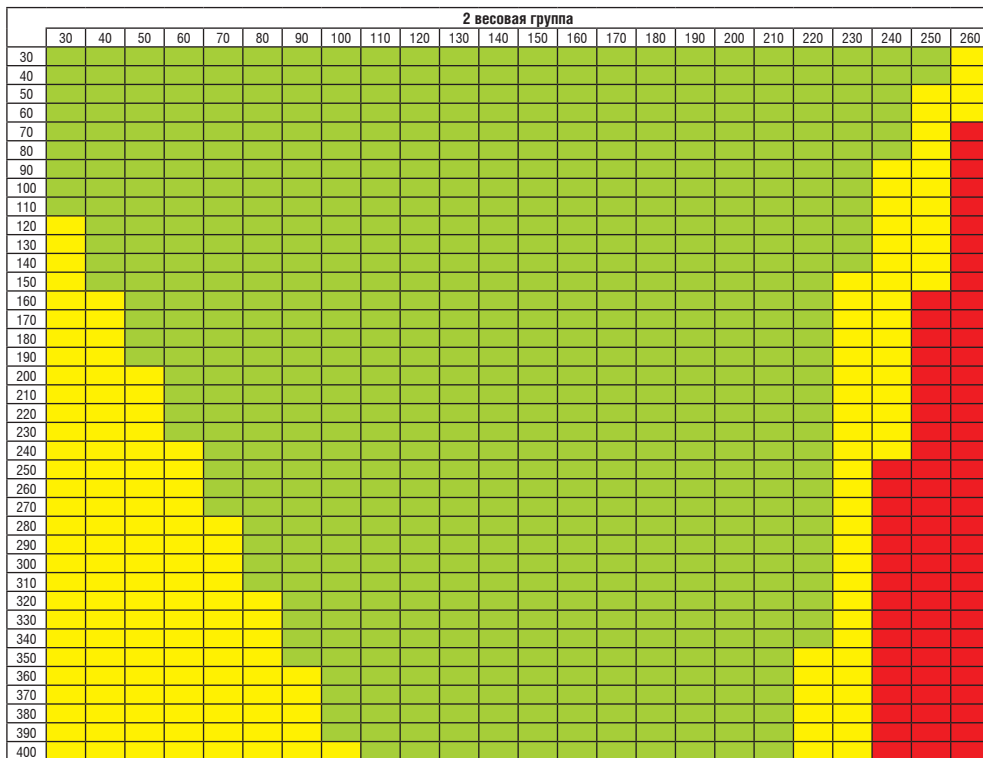

- 1 весовая группа – от 62 до 145 гр./м.кв. **
- 2 весовая группа – от 146 до 200 гр./м.кв. **
- 3 весовая группа – от 201 до 252 гр./м.кв. **
- 4 весовая группа – от 253 до 300 гр./м.кв. **
- 5 весовая группа – от 301 до 350 гр./м.кв. **

- - возможно изготовление изделия с гарантией.
- - возможно изготовление изделия без гарантии.
- - изготовление изделия невозможно.

* Данные ограничения сделаны для группы тканей по весу, в ЛК ПТК Интерьер-Стиль ограничения действуют на каждую ткань индивидуально.

** Обратите внимание, что вес в группе колеблется значительно!

Минимальная ширина изделия при использовании электропривода					
Somfy		DekoRatio 1		DekoRatio 2	
Привод	Мин. ширина	Привод	Мин. ширина	Привод	Мин. ширина
Altus 40 RTS	570 мм	DM35SL	605 мм	AM35Q	580 мм
Aries LS 40	480 мм	DM35RVL	685 мм	AM35G	680 мм
Sonesse 30 WF RTS	560 мм			AM35QMEL	590 мм
Sonesse 40 RTS	600 мм			AM35MEL WiFi	590 мм
Sonesse 40 WT	560 мм			AM35ESE	880 мм

СХЕМА ЗАМЕРА В ПРОЕМ ОКНА

ДЛЯ РУЛОННЫХ ШТОР ДАБЛ ЛЮКС, ДАБЛ ЛЮКС КОМБО

Установка рулонных штор внутри оконного проема: рекомендуется измерить полную ширину и высоту проема от откоса до откоса, как показано на приведенной ниже схеме.

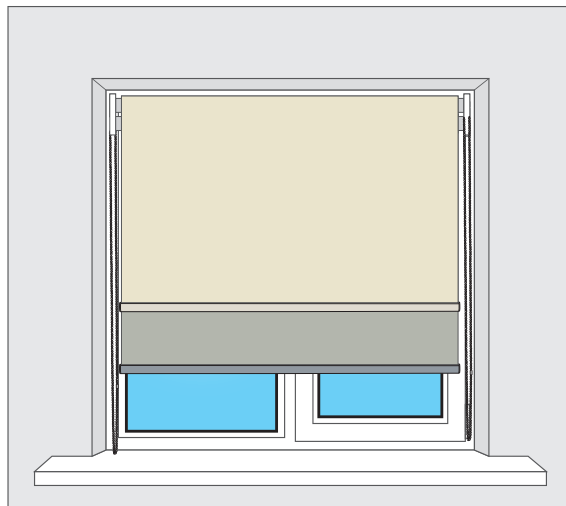
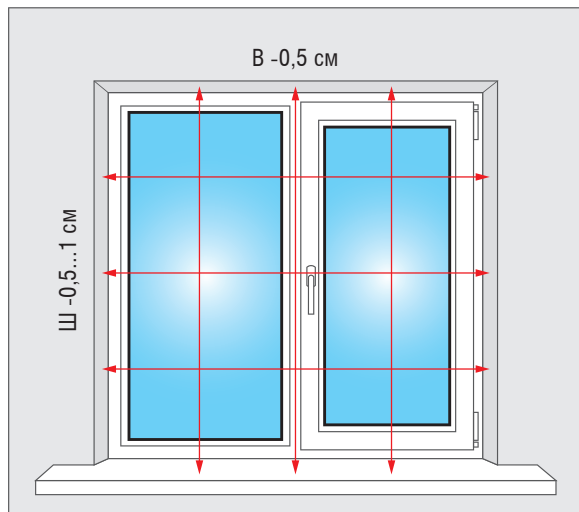

- Измерьте в 3 местах как ширину, так и высоту проема, а затем выберите наименьшие из величин.
- Для того, чтобы рулонные шторы можно было установить в проем окна, рекомендуется уменьшить ширину на 0,5-1 см, а высоту на 0,5 см.
- Полученные размеры необходимо передавать как размеры «по габаритам».
- В случае, если невозможно выполнить замер по рекомендации, требуется консультация специалиста.



Для точности измерений, пользуйтесь металлической рулеткой. Обращайте внимание на наличие препятствий, такие как оконные ручки. Проверьте, не будут ли шторы препятствием при открытии окна на проветривание или при полном раскрытии.



Для некоторых поверхностей сверление рекомендуется проводить на расстоянии не менее 5 см от края проема (в противном случае возможно разрушение поверхности проема).



ЗАМЕР В НЕПРЯМОУГОЛЬНЫЙ ПРОЕМ

вид сверху

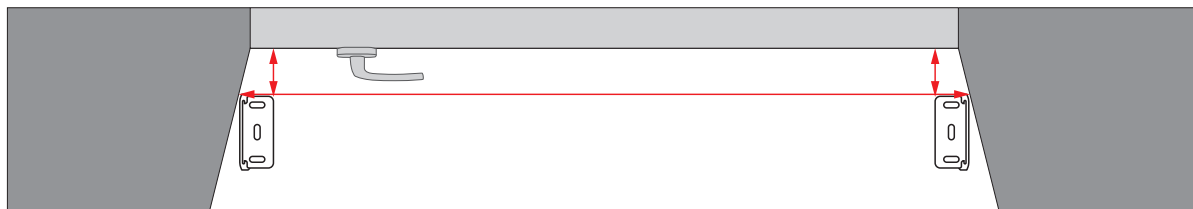

- При замере ширины изделия в проем окна в случае непрямоугольных откосов необходимо учитывать размер кронштейна в привязке к месту его крепления.
- При выборе места крепления кронштейна необходимо убедиться, что у ткани рулонной шторы не будет препятствий при поднятии и опускании.
- Измерить расстояние от стекла до ближайшего угла кронштейна.
- Для некоторых поверхностей сверление рекомендуется проводить на расстоянии не менее 5 см от края проема (в противном случае возможно разрушение поверхности проема).
- В случае, если невозможно выполнить замер по рекомендации, требуется консультация специалиста.

СХЕМА ЗАМЕРА НА ПРОЕМ ОКНА

ДЛЯ РУЛОННЫХ ШТОР ДАБЛ ЛЮКС, ДАБЛ ЛЮКС КОМБО

Установка рулонных штор за пределами оконного проема: рекомендуется измерить ширину и высоту проема с учетом припусков, как показано на приведенной ниже схеме.

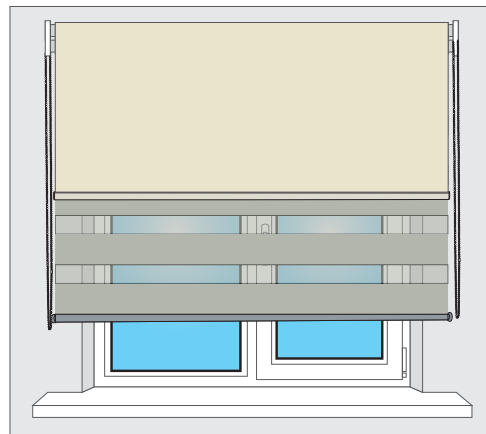
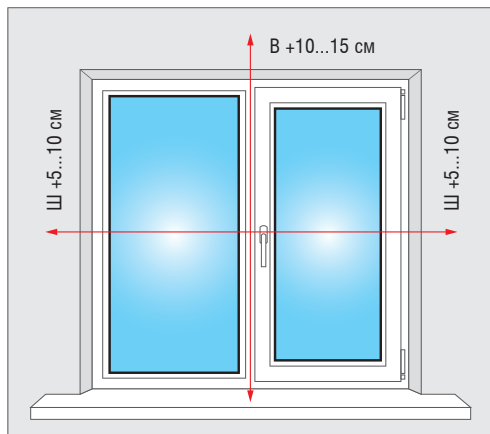

- Точки замера ширины рекомендуется определять на расстоянии 5-10 см от края проема с каждой стороны, а точку замера высоты на расстоянии 10-15 см от края проема. При невозможности добавить 10-15 см к точке замера по высоте рекомендуется увеличить расстояние по ширине.
- Полученные размеры необходимо передавать как размеры «по ткани».
- В случае, если невозможно выполнить замер по рекомендации, требуется консультация специалиста.



Для точности измерений, пользуйтесь металлической рулеткой. Обращайте внимание на наличие препятствий, такие как оконные ручки. Проверьте, не будут ли шторы препятствием при открытии окна на проветривание или при полном раскрытии.



Для некоторых поверхностей сверление рекомендуется проводить на расстоянии не менее 5 см от края проема (в противном случае возможно разрушение поверхности проема).

СХЕМА ЗАМЕРА В НИШУ

ДЛЯ РУЛОННЫХ ШТОР ДАБЛ ЛЮКС, ДАБЛ ЛЮКС КОМБО

Общие рекомендации к замеру в нише:

- Ширина ниши не менее 15 см.
- При ширине ниши 15 см максимальная глубина ниши не более 20 см.
- При увеличении глубины ниши ее ширина также должна быть больше минимальной (см. таблицу соответствия размеров ниши).
- Рулонные шторы рекомендуется устанавливать ровно по середине ниши.



ТАБЛИЦА СООТВЕТСТВИЯ РАЗМЕРОВ НИШИ

Ширина ниши	Максимальная глубина ниши	Ширина ниши	Максимальная глубина ниши
15 см	20 см	35 см	20 см
20 см	20 см	40 см	20 см
25 см	20 см	45 см	20 см
30 см	20 см	50 см	20 см

ТАБЛИЦА ТКАНЕЙ ДЛЯ ОПЦИЙ «ВШИВНОЙ ОТВЕС», «СПАЙКА», «УЛЬТРАЗВУК»

Наименование ткани	Опция вшивной отвес		Опция спайка ткани	Раскрой ткани только по технологии «ультразвук»
	с помощью прошивки	с помощью спайки		
Ажур	✓	✓	✗	
Аллегро перл	✓	✓	✓	
Амальфи	✗	✗	✗	
Андрия	✗	✗	✗	✓
Анже	✗	✓	✓	✓
Анже блэкаут	✗	✓	✓	
Арабика	✓	✓	✗	
Арабика блэкаут	✗	✓	✗	
Аруба	✗	✓	✗	
Атико блэкаут	✗	✓	✓	
Балтик	✓	✓	✗	
Баски димаут	✗	✗	✗	
Версаль	✓	✓	✗	
Версаль блэкаут	✗	✓	✗	
Витель	✓	✓	✗	
Гэлакси	✓	✗	✗	
Детские	✓	✓	✗	
Детские блэкаут	✗	✓	✗	
Дриада	✓	✓	✗	
Калипсо	✓	✓	✗	
Карина	✓	✓	✓	
Карина блэкаут	✗	✓	✓	
Кастелло	✓	✓	✗	
Кейптаун ФР	✗	✓	✓	
Корсо	✓	✓	✗	
Корсо блэкаут	✗	✓	✗	
Корсо перл	✓	✓	✗	
Куба	✗	✓	✓	✓
Либерика	✓	✓	✗	
Либерика блэкаут	✗	✓	✗	
Лусто	✗	✓	✗	✓
Лэйси	✓	✓	✗	
Лэйси блэкаут	✗	✓	✗	

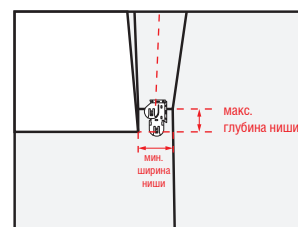
Наименование ткани	Опция вшивной отвес		Опция спайка ткани	Раскрой ткани только по технологии «ультразвук»
	с помощью прошивки	с помощью спайки		
Мадагаскар	✗	✓	✓	
Металлик	✓	✓	✓	
Монако	✓	✓	✓	
Ниагара	✓	✓	✓	
Ницца	✗	✓	✗	
Ницца блэкаут	✗	✓	✗	
Нуар	✗	✓	✓	
Оливия	✓	✓	✗	
Палау	✗	✓	✗	
Прованс	✓	✓	✗	
Респект блэкаут	✗	✓	✓	
Респект блэкаут ФР	✗	✓	✓	
Риано	✓	✓	✗	
Рябина	✓	✓	✗	
Сакура	✓	✓	✗	
Сахара	✓	✓	✓	
Севилья	✗	✓	✓	✓
Севилья блэкаут	✗	✓	✓	
Сейшелы	✓	✓	✗	
Сиенна	✗	✓	✗	
Скрин 1%	✓	✓	✓	
Скрин 3%	✓	✓	✓	
Скрин 5%	✓	✓	✓	
Тэффи	✓	✓	✓	
Форио	✓	✓	✗	
Фрост	✗	✓	✓	✓
Шейд	✓	✓	✓	✓
Шелк	✓	✓	✓	
Шерни	✓	✓	✗	
Эклипс	✓	✓	✗	
Эмилия	✓	✗	✗	
Эмилия блэкаут	✗	✗	✗	
Ямайка	✗	✓	✗	